



CATALOGO CASSEFORTI

SAFES CATALOGUE

ES 649KN – CASSAFORTE CON CILINDRO ALTA SICUREZZA E PASSEPARTOUT DIREZIONALE *High security cylinder and executive master key safe*



Cassaforte con cilindro alta sicurezza e Passepartout direzionale
Dimensioni (mm) H 180 L 280 P 200 Spessore del frontale 6 mm.
Taglio laser, apertura a tutto vano, catenacci cilindrici 17 mm., 2 fori di ancoraggio posteriori e 2 sul fondo, estrazione chiave inibita e serratura aperta, chiave direzionale in grado di aprire tutte le casseforti. Colore grigio metallizzato

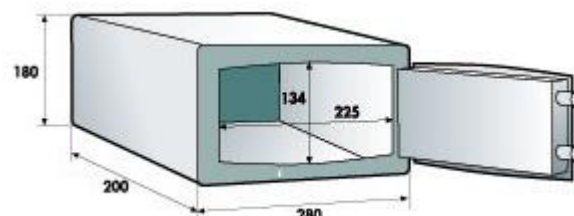

High security cylinder and executive master key safe.
Dimensions (mm.) H180 W280 D200. Door thickness 6 mm. Laser cut, completely opening of the door. Cylindrical bolts 17 mm. 2 back and base anchoring holes. Remove inhibited key and open lock. Executive master key suitable to open all the safes. Colour grey metalized.

ES E2600E – CASSAFORTE MOTORIZZATA CON DISPLAY *MOTORIZED SAFE WITH DISPLAY*



Cassaforte motorizzata con Display
Dimensioni (mm) H 260 L 350 P 250. Display a cristalli liquidi retro illuminato con visualizzazione dell'orario, codice utente da 3 a 6 cifre, storico delle ultime 100 operazioni, fino a 6 differenti codici master, apertura meccanica di emergenza. Alimentazione a pile, 4 fori di ancoraggio posteriori e 4 sul fondo. Catenacci diametro 18 mm. Colore grigio metallizzato.

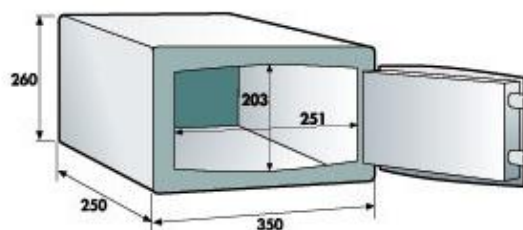

Motorized safe with Display
Dimensions (mm.) H260 W350 D250. LCD back lighted display. Time display. 6 different master codes. Audit trail of the last 100 operations directly on the display. User code from 3 to 6 digit. Emergency mechanical opening. Powering through batteries. 4 back and base anchoring holes. Bolts diameter 18 mm. Colour grey metalized.

ES 653NBN – CASSAFORTE DIGITALE PER PC CON DISPLAY, STORICO PC DIGITAL SAFE WITH DISPLAY, AUDIT TRAIL

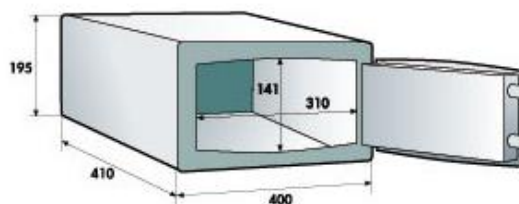

Cassaforte digitale per PC con display, storico.

Dimensioni (mm) H 195 L 400 P 410 idonee a contenere PC 17"
Spessore del frontale 6 mm. Taglio laser, apertura a tutto vano,
apertura automatica motorizzata. Display a LED ad altissima luminosità,
istruzioni di funzionamento guidate sul display, storico delle ultime 100
operazioni. Catenacci diametro 17 mm. Colore grigio metallizzato.

PC digital safe with Display, audit trail.

Dimensions (mm.) H195 W400 D410 suitable for containing a 17" PC.
Door thickness 6 mm. Laser cut. Completely opening of the door.
Motorized automatic opening. High brightness LED display. Easy to use
with instructions directly on the display. Audit trail of the last 100
operations. Colour grey metalized.

ES 600CHS – CASSAFORTE ELETTRONICA A CASSETTO Drawer electronic safe

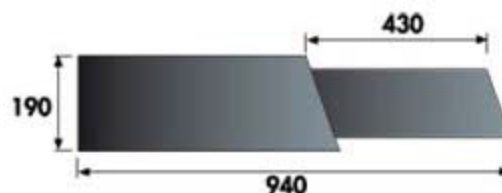

Cassaforte elettronica a cassetto.

Dimensioni (mm) H 175 L 380 P 335-385. Applicabile su cassettiere,
mobile frigobar, etc. Adatto per Laptop. Display a cristalli liquidi retro
illuminato con visualizzazione dell'orario, codice utente da 3 a 6 cifre,
storico delle ultime 100 operazioni, fino a 6 differenti codici master,
apertura meccanica di emergenza. Alimentazione a pile

Drawer electronic safe.

Dimensions (mm.) H175 W380 D335-385. To be mounted on chest of
drawer furniture, frigobar etc. Suitable for laptop. LCD back lighted
display with time display. User code from 3 to 6 digit. Audit trail of the
last 100 operations. 6 different master codes. Emergency mechanical
opening. Powering through batteries.

ES 621 – CASSAFORTE DIGITALE MOTORIZZATA CON DISPLAY PER PC MOTORIZED DIGITAL SAFE WITH DISPLAY FOR PC

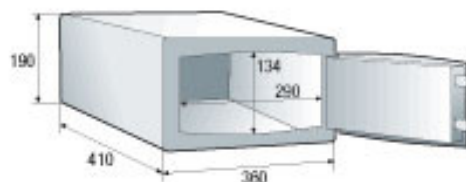

Cassaforte digitale motorizzata con Display per PC

Dimensioni (mm) H190 L 360 P 410 idonee a contenere PC. Spessore del frontale 6 mm. Taglio laser, apertura a tutto vano. Display a cristalli liquidi retro illuminato con visualizzazione dell'orario, codice utente a 4 cifre, storico delle ultime 100 operazioni, fino a 6 differenti codici master, apertura meccanica di emergenza. Alimentazione a pile, 2 fori di ancoraggio posteriori e 2 sul fondo. Catenacci diametro 17 mm. Colore antracite.

Motorized digital safe with Display for PC.

Dimensions (mm.) H190 W360 D410 suitable for containing a PC. Door thickness 6 mm. Laser cut. Completely opening of the door. LCD back lighted display. Time display. 6 different master codes. Audit trail of the last 100 operations directly on the display. 4 digit user code. Emergency mechanical opening. Powering through batteries. 2 back and base anchoring holes. Bolts diameter 17 mm. Colour anthracite.

ES 649EN – CASSAFORTE DIGITALE MOTORIZZATA DIGITAL MOTORIZED SAFE

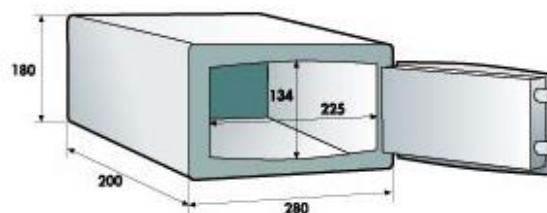

Cassaforte digitale motorizzata

Dimensioni (mm) H180 L280 P 200 Spessore del frontale 6 mm. Taglio laser, apertura a tutto vano, codice utente da 3 a 6 cifre, codice Paspartout a 6 cifre, apertura meccanica di emergenza. Alimentazione a pile, 2 fori di ancoraggio posteriori e 2 sul fondo. Catenacci diametro 17 mm. Colore grigio metallizzato

Digital motorized safe.

Dimensions (mm.) H180 W280 D200. Door thickness 6 mm. Laser cut. Completely opening of the door. User code from 3 to 6 digit. 6 digit hierarchical code. Emergency mechanical opening. Powering through batteries. 2 Back and base anchoring holes. Bolts diameter 17 mm. Colour grey metalized

ES 2600ENB – CASSAFORTE MOTORIZZATA CON DISPLAY PER PC MOTORIZED SAFE WITH DISPLAY FOR PC

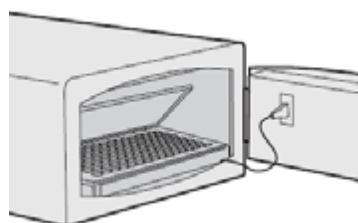
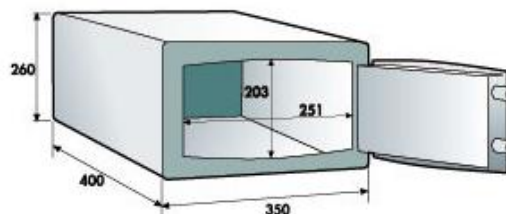

Cassaforte motorizzata con Display per PC

Dimensioni (mm) H 260 L 350 P 400. Display a cristalli liquidi retro illuminato con visualizzazione dell'orario, codice utente da 3 a 6 cifre, storico delle ultime 100 operazioni, fino a 6 differenti codici master, apertura meccanica di emergenza. Alimentazione a pile, 4 fori di ancoraggio posteriori e 4 sul fondo. Catenacci diametro 18 mm. Colore grigio metallizzato

Motorized safe with Display for PC.

Dimensions (mm.) H260 W350 D400. LCD back lighted display. Time display. 6 different master codes. Audit trail of the last 100 operations directly on the display. User code from 3 to 6 digit. Emergency mechanical opening. Powering through batteries. 4 back and base anchoring holes. Bolts diameter 18 mm. Colour grey metalized.

ES 653NBN Card – CASSAFORTE DIGITALE PER PC CON DISPLAY, STORICO E CARD PC DIGITAL SAFE WITH DISPLAY, AUDIT TRAIL AND CARD

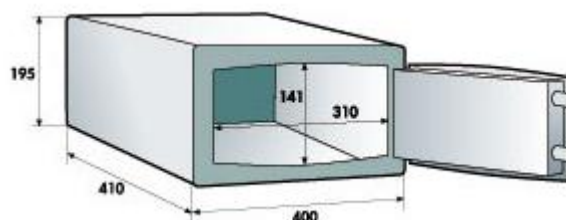

Cassaforte digitale per PC con display, storico e card.

Dimensioni (mm) H 195 L400 P 440 idonee a contenere PC 17" Spessore del frontale 6 mm. Taglio laser, apertura a tutto vano, apertura automatica motorizzata. Display a LED ad altissima luminosità, istruzioni di funzionamento guidate sul display, storico delle ultime 100 operazioni, possibilità d'utilizzo con carta di credito e tastiera contemporaneamente. Catenacci diametro 17 mm. Colore grigio metallizzato.

PC digital safe with Display, audit trail and card.

Dimensions (mm.) H195 W400 D440 suitable for containing a 17" PC. Door thickness 6 mm. Laser cut. Completely opening of the door. Motorized automatic opening. High brightness LED display. Easy to use with instructions directly on the display. Audit trail of the last 100 operations. Use with magnetic card or keyboard simultaneously. Bolts diameter 17 mm. Colour grey metalized.

ES 620 – CASSAFORTE DIGITALE MOTORIZZATA DIGITAL MOTORIZED SAFE

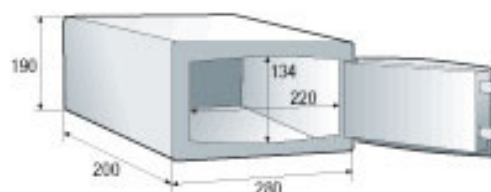

Cassaforte digitale motorizzata

Dimensioni (mm) H 190 L 280 P 200. Spessore del frontale 6 mm. Taglio laser, apertura a tutto vano, codice utente a 4 cifre, codice Passepertout a 6 cifre, apertura meccanica di emergenza. Alimentazione a pile, 2 fori di ancoraggio posteriori e 2 sul fondo. Catenacci diametro 17 mm. Colore Antracite

Digital motorized safe.

Dimensions (mm.) H190 W280 D200. Door thickness 6 mm. Laser cut. Completely opening of the door. User code at 4 digit. 6 digit hierarchical code. Emergency mechanical opening. Powering through batteries. 2 back and base anchoring holes. Bolts diameter 17 mm. Color anthracite.

ES 622 – CASSAFORTE DIGITALE MOTORIZZATA CON DISPLAY PER PC DA 17" MOTORIZED DIGITAL SAFE WITH DISPLAY FOR 17" PC

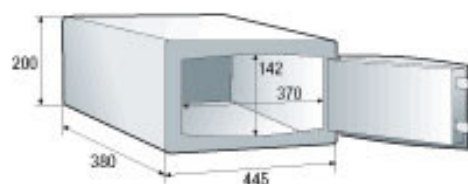

Cassaforte digitale motorizzata con Display per PC da 17"

Dimensioni (mm) H 200 L 445 P380 idonea a contenere PC 17". Spessore del frontale 6 mm. Taglio laser, apertura a tutto vano. Display a cristalli liquidi retro illuminato con visualizzazione dell'orario, codice utente a 4 cifre, storico delle ultime 100 operazioni, fino a 6 differenti codici master, apertura meccanica di emergenza. Alimentazione a pile, 2 fori di ancoraggio posteriori e 2 sul fondo. Catenacci diametro 17 mm. Colore Antracite.

Motorized digital safe with Display for 17" PC.

Dimensions (mm.) H195 W400 D410 suitable for containing a 17" PC. Door thickness 6 mm. Laser cut. Completely opening of the door. LCD back lighted display. Time display. 6 different master codes. Audit trail of the last 100 operations directly on the display. 4 digit user code. Emergency mechanical opening. Powering through batteries. 2 back and base anchoring holes. Bolts diameter 17 mm. Colour anthracite.

TIME SAFE ES 670AR – CASSAFORTE ANTIRAPINA ROBBERIES-PROOF SAFE

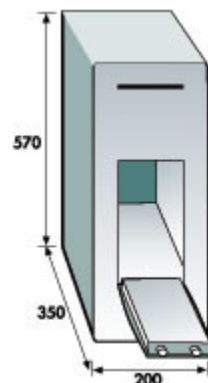

Cassaforte antirapina

Cassaforte antirapina con apertura ritardata (programmabile da 1 a 30 minuti), fessura con antiripescaggio per il deposito dei contanti completa di vetrofania per dissuadere eventuali rapinatori. Dimensioni (mm) H 570(B) L 200(A) P 350(C). Peso Kg. 15

Robberies-proof safe.

Dimensions (mm.) H570(B) W200(A) D350(C). Weight Kg. 15
Robberies-proof safe with programmable opening delay from 1 to 30 minutes, ant fish slot for cash excess deposit. Windows label to discourage eventual robbers.

ES 3257 – CASSAFORTE DA UFFICIO DIGITALE MOTORIZZATA OFFICE DIGITAL MOTORIZED SAFE

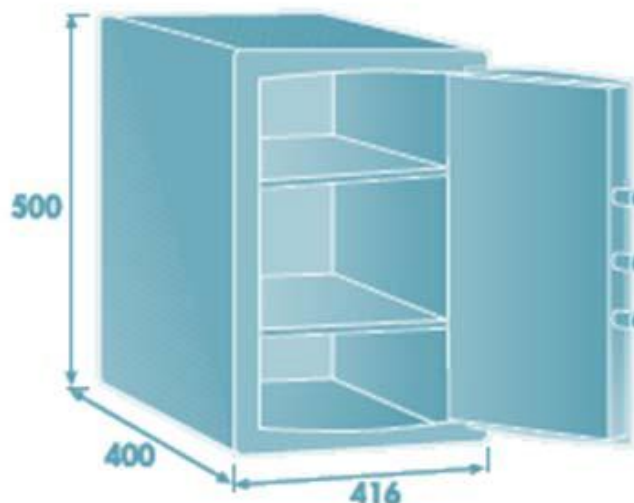

Cassaforte da ufficio digitale motorizzata

Cassaforte da ufficio digitale motorizzata con serratura motorizzata digitale, spessore porta 8 mm., spessore corpo 3 mm., due ripiani in dotazione. Dimensioni (mm) H500 L416 P400. Peso Kg. 45

Office digital motorized safe

Office digital motorized safe with digital motorized lock, door thickness 8 mm., body thickness 3 mm., supplied with two shelves.
Dimensions (mm) H500 W416 D400. Weight Kg. 45

ES 390 – CASSAFORTE AD ALTA SICUREZZA HIGH SECURITY SAFE



Cassaforte ad alta sicurezza

Cassaforte a doppia parete in acciaio speciale e conglomerato cementizio, serratura a chiave a doppiamappa e combinatore. Dimensioni (mm) H 800, L 550, P 620. Peso Kg. 315

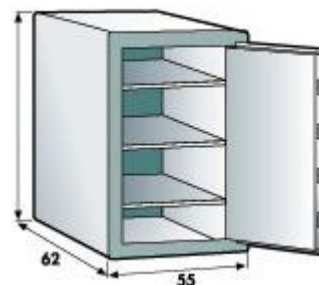

High security safe.

Dimensions (mm.) H800 W550 D620. Weight Kg. 315. High security special steel double wall safe filled with concrete mix. Double bitted keylock+combinator.

ES 391 – CASSAFORTE AD ALTA SICUREZZA HIGH SECURITY SAFE



Cassaforte ad alta sicurezza

Cassaforte a doppia parete in acciaio speciale e conglomerato cementizio, serratura a chiave a doppiamappa e combinatore. Dimensioni (mm) H 1100, L 570, P 520. Peso Kg. 400

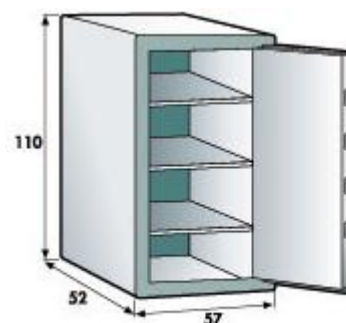

High security safe.

Dimensions (mm.) H1100 W570 D520. Weight Kg. 400. High security special steel double wall safe filled with concrete mix. Double bitted keylock+combinator.

ES 3807 KN – CASSAFORTE DA UFFICIO CON CHIAVE DOPPIA MAPPA OFFICE SAFE WITH DOUBLE BITTED KEY LOCK

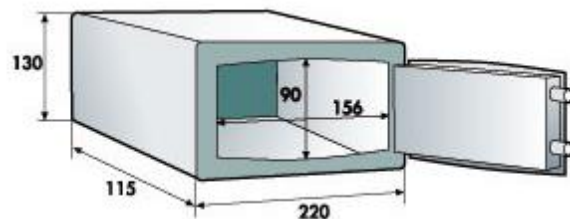

Cassaforte da ufficio con chiave doppia mappa

Cassaforte con chiave doppia mappa, porta di spessore 10 mm. e corpo 3 mm. Due ripiani in dotazione.

Dimensioni (mm) H 500(B) L 416(A) P 400(C) - Peso Kg. 37

Office safe with double bitted key lock.

Dimensions (mm.) H500(B) W416(A) D400(C) Weight Kg. 37 Safe with double bitted key lock, thickness door 10 mm. and thickness body 3 mm. Supplied with two shelves.

ES 3857 EN – CASSAFORTE DA UFFICIO MOTORIZZATA DIGITALE OFFICE DIGITAL MOTORIZED SAFE

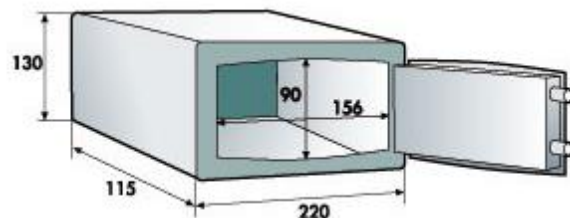

Cassaforte da ufficio motorizzata digitale.

Cassaforte con serratura elettronica motorizzata, porta di spessore 10 mm. e corpo 3 mm. Due ripiani in dotazione.

Dimensioni (mm) H 500(B) L 416(A) P 400(C) - Peso Kg. 37

Office digital motorized safe.

Dimensions (mm.) H500(B) W416(A) D400(C) Weight Kg. 37 Safe with electronic motorized lock, thickness door 10 mm. and thickness body 3 mm. Supplied with two shelves.

ACCESSORI – LED MAGNETICO ACCESSORIES - LED



Led magnetico/adesivo per interno cassaforte con accensione mediante sensore di movimento

Internal led light for safe with motion sensor switch on